



EMERALD

MÉTATYPÉ
ELFE DE LA NUIT

Savannah Pippet Alias "Emerald"

Émergé
Éveillé

FORCE

2

AGILITÉ

3

VOLONTÉ

6

LOGIQUE

4

CHARISME

8

CHANCE

1

KARMA DISPONIBLE / TOTAL
8 / 22

RÉPLIQUES

MOTS-CLÉS

Égérie d'Ares

Peau verte

Femme fatale

Mannequin de Playboy

Recherche magique

Tu veux être gentil avec moi ? Laisse parler les grands ...

Alors mon chou, tu vas pas me faire du boudin ?

Excusez le, il essaie de communiquer ...

Rien de tel qu'un bel engin entre les mains pour se détendre

Les femmes sont faites pour être aimées, pas comprises

Si l'alcool existe, c'est pour que les moches aient une chance

COMPORTEMENTS

Séductrice

Obstinée

Ingénue

Marieuse

Sensible au soleil

COMPÉTENCES

Négociation

2

Comédie

2

Combat astral

3

Etiquette

2

Sorcellerie

Contre-sort

3

Conjuration

2

Milieu - Jet 7

C

ATOUPS

ESSENCE : 6

Antidote

(Sort d'effet) Permet à la cible d'éliminer les effets d'une toxine.

Détection

(Sort d'effet) Détection magie: Permet de voir les objets magiques et les sorts actifs
Analyse de véracité: Le lanceur peut déterminer si la cible dit la vérité ou non.
Détection des ennemis: Permet de localiser toute personne à portée intermédiaire avec des intentions.

Focus de maintien

Permet de maintenir un sort supplémentaire sans malus.

Confusion

(Sort d'effet) La cible est confuse et subit un modificateur de -1 dés sur tous ses tests tant que le sort est maintenu.

Accident

(Sort d'effet) lors d'un combat, permet d'ajouter un dé de complication sur deux tests de la cible à chaque Tour.

Tripes

Permet de relancer 2 échecs sur les tests pour résister à la peur ou à l'intimidation.

Célébrité - Égérie d'Ares

+2 dés sur les tests liés au Charisme si vous êtes reconnus.

Style distinctif

Vous arborez toujours le style choisi, ce qui octroie un bonus de +2 dés à toutes les tentatives de vous reconnaître ou se souvenir de vous.

ARMES

MAINS NUES

VD 1E COURTE OK INT. - LONGUE -

Narcojet

VD 6E COURTE OK INT. -4 LONGUE

Couteau de survie

VD (FOR/2+1)P COURTE OK INT. - LONGUE -

VD COURTE INT. LONGUE

VD COURTE INT. LONGUE

VD COURTE INT. LONGUE

VD COURTE INT. LONGUE

MONITEUR DE CONDITION

ARMURE

PHYSIQUE

ÉTOURDISSANT

LANGUES

Anglais, Elfique, Japonais, Arcanique

RÉPUTATION

CELEBRITE

1

RUMEUR

0

CREDIBILITE

1



CONTACTS

Bastion (Fixer)

Elina Eriss (Vendeuse de talisman)

EQUIPEMENTS

Commlin Erkia Elite, Matériel loge magique, Kit de maquillage, Contrat Doc Wagon,

Faux SIN (Identité ORC - Maquillage 5 réussites)

VEHICULE

MODELE

AUTOPILOTE

RESISTANCE

MOBILITE

VD	COURTE	INT.	LONGUE
<input type="text"/>	<input type="text"/>	<input type="text"/>	<input type="text"/>
VD	COURTE	INT.	LONGUE
<input type="text"/>	<input type="text"/>	<input type="text"/>	<input type="text"/>

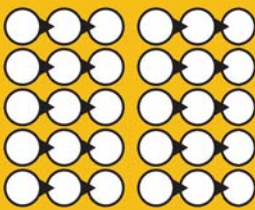

MODELE

AUTOPILOTE

RESISTANCE

MOBILITE

VD	COURTE	INT.	LONGUE
<input type="text"/>	<input type="text"/>	<input type="text"/>	<input type="text"/>
VD	COURTE	INT.	LONGUE
<input type="text"/>	<input type="text"/>	<input type="text"/>	<input type="text"/>

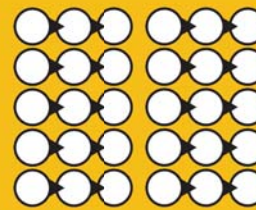

CYBERDECK

MODELE

FIREWALL

PROGRAMME

BONUS

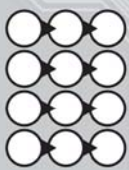

DRONES

MODELE

ATTAQUE



DEPLACEMENT

RESISTANCE

MOBILITE

AUTOPILOTE

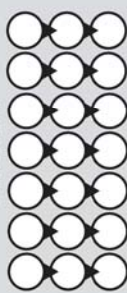
VD	COURTE	INT.	LONGUE
<input type="text"/>	<input type="text"/>	<input type="text"/>	<input type="text"/>
VD	COURTE	INT.	LONGUE
<input type="text"/>	<input type="text"/>	<input type="text"/>	<input type="text"/>

MODELE

ATTAQUE

DEPLACEMENT

RESISTANCE

MOBILITE

AUTOPILOTE

VD	COURTE	INT.	LONGUE
<input type="text"/>	<input type="text"/>	<input type="text"/>	<input type="text"/>
VD	COURTE	INT.	LONGUE
<input type="text"/>	<input type="text"/>	<input type="text"/>	<input type="text"/>

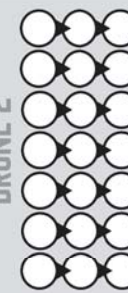
MODELE

ATTAQUE

DEPLACEMENT

RESISTANCE

MOBILITE

AUTOPILOTE

VD	COURTE	INT.	LONGUE
<input type="text"/>	<input type="text"/>	<input type="text"/>	<input type="text"/>
VD	COURTE	INT.	LONGUE
<input type="text"/>	<input type="text"/>	<input type="text"/>	<input type="text"/>

